



Comfort[®]
Line Inverter

**TELEPÍTŐI ÉS
FELHASZNÁLÓI ÚTMUTATÓ**

INVERTERES ÚSZÓMEDENCE HŐSZIVATYÚ

Tartalom

I.	Alkalmazás	2
II.	Jellemzők.....	2
III.	Műszaki paraméterek	3
IV.	Méretek	4
V.	Telepítési útmutató.....	5
VI.	Üzemeltetési utasítások	9
VII.	Tesztelés.....	11
VIII.	Óvintézkedések	11
IX.	Karbantartás	13
X.	Általános hibakeresés.....	14
XI.	1. melléklet: Fűtési prioritás (Opcionális).....	16
XII.	2. melléklet: Fűtési prioritás (Opcionális).....	17

Köszönjük a cégünk iránti bizalmát, hogy a termékünket választotta. Azért, hogy maximálisan élvezhesse a termék használatát, kérjük, hogy a gép üzembe helyezése előtt figyelmesen olvassa el ezt a kezelési útmutatót és szigorúan kövesse az abban foglaltakat, különben a készülék megsérülhet, vagy felesleges kárt okozhat.

I. Alkalmazás

- 1- A medence víz hőmérsékletét hatékonyan és gazdaságosan állítsa be, hogy kényelmet és élvezetet nyújtson Önnek.
- 2 - A felhasználó a műszaki útmutató alapján kiválaszthatja a modell műszaki paraméterét. Ezt az úszómedence-fűtő sorozatot gyárilag optimalizálták (lásd a műszaki paramétertáblázatot).

II. Jellemzők

- 1- Nagy hatékonyságú titán hőcserélő.
- 2- Érzékeny és pontos hőmérsékletszabályozó és víz hőmérséklet-kijelző.
- 3- Magas nyomás és alacsony nyomás védelem.
- 4- Az alacsony hőmérséklet túllépésre automatikus leállítási védelem.
- 5- Hőmérsékletszabályozó kötelező leolvasztás.
- 6- Nemzetközi márkájú kompresszor.
- 7- Könnyű telepítés és működés.

III. Műszaki paraméterek

Modell	BPN06	BPN08	BPN09	BPN13	BPN17	BPN21	BPN25
Javasolt medence térfogat (m ³)	14~28	20~35	20~40	30~55	35~70	45~85	55~100
Működési levegő hőmérséklet (°C)	0~43						
Teljesítmény feltétel: Levegő 26°C, Víz 26°C, Páratartalom 80%							
Fűtési teljesítmény (kW)	6.5	8.0	9.2	12.5	16.5	20.5	25.0
Teljesítmény feltétel: Levegő 15°C, Víz 26°C, Páratartalom 70%							
Fűtési teljesítmény (kW)	4.5	6.0	7.0	9.0	11.5	14.0	17.0
Fűtési teljesítmény 15°C (kW)	0.35~1.0	0.34~1.4	0.34~1.6	0.36~2.0	0.56~2.7	0.6~3.4	0.68~3.95
Névleges bemeneti áram 15°C levegő hőmérsékletnél (A)	1.52~4.4	1.48~6.0	1.48~7.0	1.57~8.7	2.43~11.7	2.6~15.0	2.95~17.1
Max. bemeneti áram (A)	6.5	8.0	9.5	12.5	15.0	19.5	21.5
Energiaellátás	230V/1 Ph/50Hz						
Ajánlott vízáram (m ³ /h)	2~4	2~4	3~4	4~6	6~8	8~10	10~12
Vízcső be-ki spec (mm)	50						
Nettó méretek LxWxH (mm)	744x359x 648	864x359x 648	864x359x 648	864x359x 648	954x359x 648	954x359x 748	1084x429x 948
Nettó súly (kg)	42	46	47	49	60	68	90

Figyelmeztetés:

1. Ez a termék 0 °C + 43 °C levegő hőmérséklet tartományban működik jól, a hatékonyság nem garantálható ezen a tartományon kívül. Vegye figyelembe, hogy a medencefűtés teljesítménye és paraméterei különböző körülmények között eltérőek.
2. A kapcsolódó paraméterek rendszeres időközönként további értesítés nélkül módosíthatók a műszaki fejlesztés érdekében. A részleteket lásd az adattáblán.

IV. Méretek

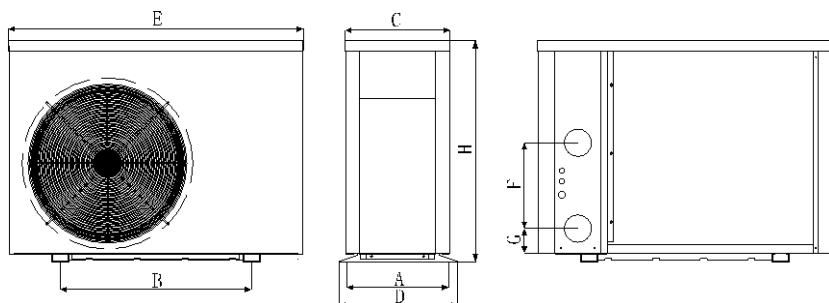

		EGYSÉG=MM	A	B	C	D	E	F	G	H
MODEL	BPN06		334	490	318	359	744	330	74	648
	BPN08		334	560	318	359	864	250	74	648
	BPN09		334	560	318	359	864	250	74	648
	BPN13		334	560	318	359	864	290	74	648
	BPN17		334	590	318	359	954	350	74	648
	BPN21		334	590	318	359	954	390	74	748
	BPN25		395	720	392	420	1092	620	74	958

※ A fenti adatok előzetes értesítés nélkül változhatnak.

Megjegyzés:

A fenti kép a medencefűtő leírási diagramja, a technikus részére adott telepítési és elrendezési tájékoztató. A termék további előzetes értesítés nélkül időnként módosulhat.

V. Telepítési útmutató

1. Rajz a vízcső csatlakozáshoz

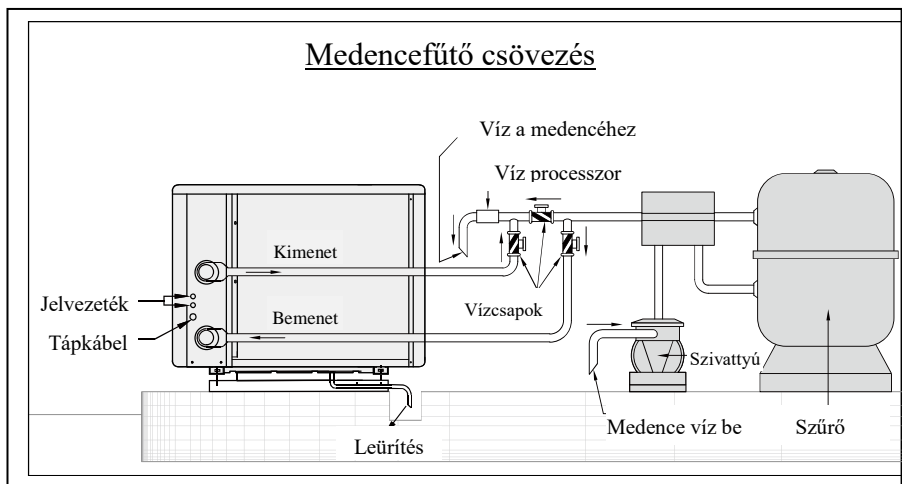

(Megjegyzés: a rajz bemutató jellegű, a csövek elrendezése csak tájékoztató jellegű.)

2. Tápkábel csatlakoztatása

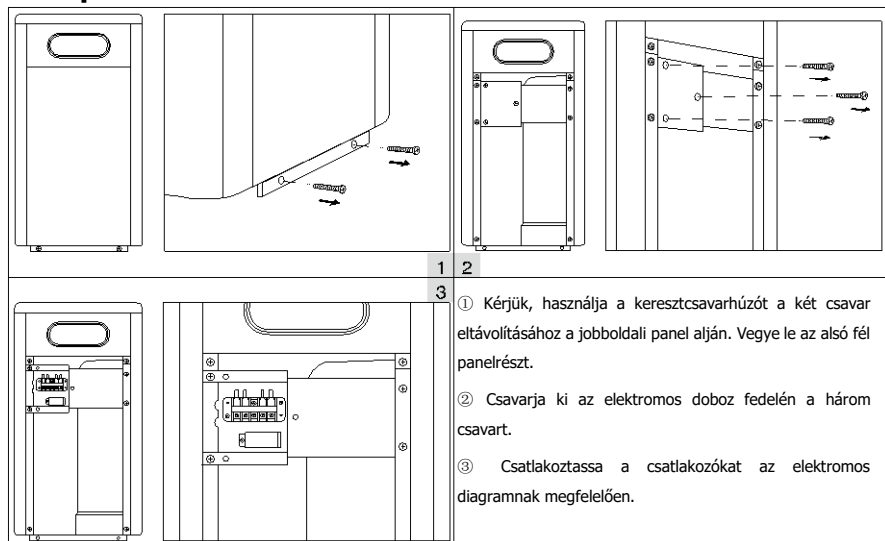

(Megjegyzés: nyissa meg a tápcsatlakozó hátlapját. A művelet megegyezik a fentiekkel.)

Áramellátáshoz: 230V 50Hz

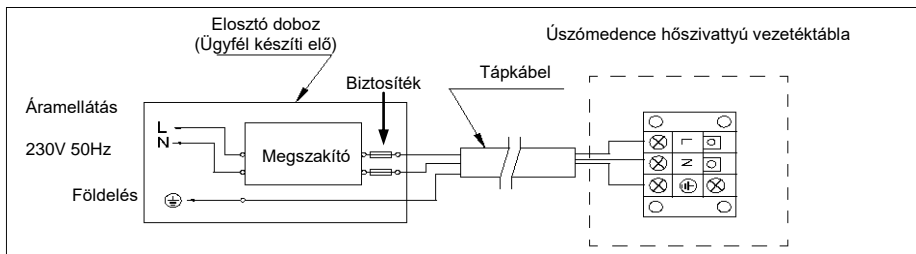

Megjegyzés:

⚠ A vezetékeket fixen kell bekötni, dugó nem megengedett (Ausztráliában BPN06~BPN09-nél van dugó, opcionális).

⚠ Az úszómedence fűtőtestet jól kell földelni.

3. Elektromos bekötési rajz

Opciók a védelmi eszközökre és kábel specifikáció

MODELL		BPN06	BPN08	BPN09	BPN13	BPN17	BPN21	BPN25
Megszakító	Névleges áram A	8.0	9.5	11.5	15.0	18.0	23.0	25.0
	Névleges visszamaradó akcióáram mA	30	30	30	30	30	30	30
Biztosíték	A	8.0	9.5	11.5	15.0	18.0	23.0	25.0
Tápkábel	(mm ²)	3×1.5	3×1.5	3×2.5	3×2.5	3×4	3×4	3×6
Jelkábel	(mm ²)	3×0.5	3×0.5	3×0.5	3×0.5	3×0.5	3×0.5	3×0.5

※ A fenti adatok előzetes értesítés nélkül változhatnak.

Megjegyzés: A fenti adatok a tápkábel hossz ≤ 10 m esetén érvényesek. Ha a tápkábel > 10 m, a vezeték átmérőjét növelni kell. A jelkábel hossz legfeljebb 50 m-re növelhető.

4. Telepítési utasítás és követelmények

A hőszivattyút szakember csapatnak kell telepítenie. Ha a felhasználók nem rendelkeznek képesítéssel a telepítéshez, a hőszivattyú károsodhat és kockázatos lehet a felhasználók biztonsága szempontjából.

A. Telepítés

1) A víz bemeneti és kimeneti egységek nem tudják viselni a lágy csövek súlyát. A hőszivattyút kemény csövekhez kell csatlakoztatni!

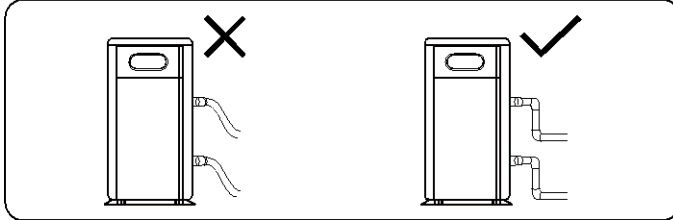

2) A fűtési hatékonyság garantálása érdekében a vízcső hossza a medence és a hőszivattyú között ≤ 10 m legyen.

B. Telepítési utasítás

1) Elhelyezés és méret

⚠ A hőszivattyút jó szellőzéssel rendelkező helyre kell telepíteni

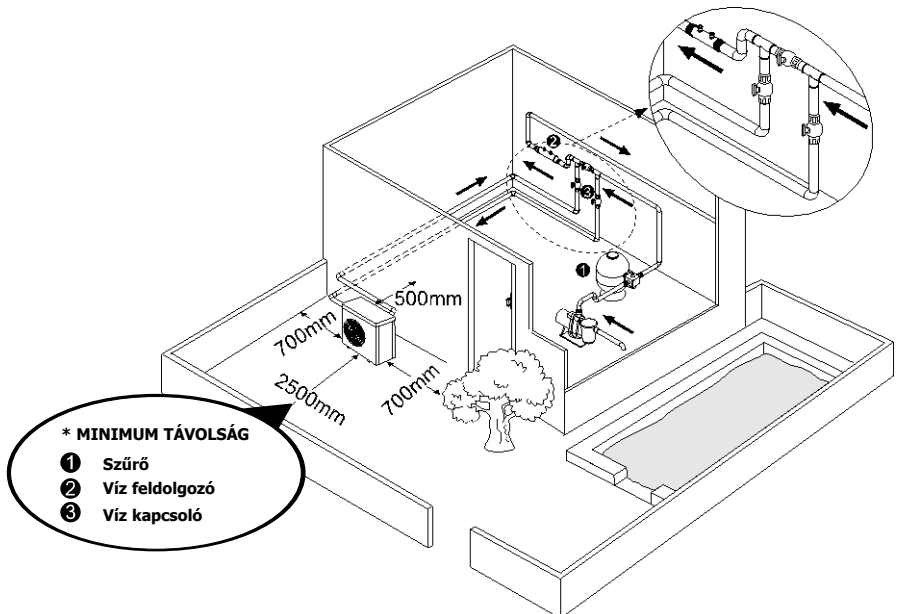

2) A keretet beton alapra vagy konzolra kell csavarokkal (M10) rögzíteni.

A beton alap szilárd és rögzített legyen; a keretet megfelelően kezelni kell rozsdásodás ellen;

3) Kérjük, ne helyezzen a bemeneti vagy kimeneti terület közelébe olyan anyagokat, amelyek blokkolják a levegő áramlását és ne legyen akadály 50 cm-en belül a főgép mögött, különben a fűtőberendezés hatékonysága csökken vagy akár leáll;

4) A géphez egy kiegészítő szivattyúra van szükség (a felhasználó szállítja). Az ajánlott szivattyú specifikáció-fluxus: lásd: Műszaki paraméter, Max. emelés $\geq 10\text{m}$;

5) A gép működése alatt az alsó részből kondenzvíz ürül le, kérjük, vegye figyelembe. Helyezze a vízvezető csontot (tartozék) a lyukba, jól rögzítse, majd csatlakoztasson egy csövet a kondenzvíz elvezetésére.

C. Kábelezés

1) Csatlakoztassa a megfelelő tápegységet. A feszültségnek meg kell felelnie a termékek névleges feszültségének.

2) A gépet jól kell földelni.

3) A bekötést az áramköri rajz szerint, szakembernek kell végeznie.

4) Állítsa be az érintésvédelmet a kábelezéshez a helyi kód szerint (szivárgási működési áram $\leq 30\text{mA}$).

5) A tápkábel és a jelkábel elrendezése rendezett legyen, ne befolyásolja egymást.

D. Miután befejezte és újra ellenőrizte az összes vezetékvezést, kapcsolja be.

VI. Üzemeltetési utasítások

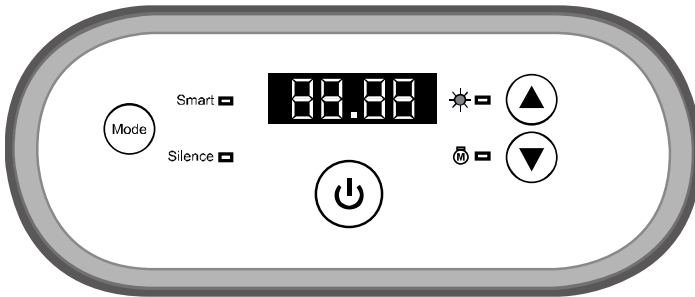



JEL	KIJELÖLÉS	MŰKÖDÉS
	Áram ON/OFF	Nyomja meg a hőszivattyú be vagy kikapcsolásához
	Mode	Nyomja meg az Okos /Csendes mód kiválasztásához
	Fel/Le	Nyomja meg a kívánt víz hőfok beállításához

Megjegyzés:



- ✧ A kívánt víz hőmérsékletet 18 és 35 °C között állíthatja be.
- ✧ A jobbra a belépő víz hőmérsékletét mutatja. A balra a beállítási hőfokot mutatja a gomb vagy gomb nyomásával.
- ✧ Miután bekapcsolta a hőszivattyút, a ventilátor 3 percen belül elindul. További 30 másodpercen belül a kompresszor is elindul.
- ✧ Fűtés alatt a világít. Hűtés alatt a lámpa világít.

2.2.1. Módváltások

- ✧ Alapbeállításként bekapcsolásakor a Smart fog világítani.

- ✧ Nyomja meg a  gombot a Csendes (Silence) módba lépéshez. Ekkor a Silence  fog világítani. Nyomja meg ismét a  gombot a kilépéshez, hogy az Okos (SMART) módba lépjen.

2.2.2. Kötelező leolvasztás

- ✧ Ha a hőszivattyú fűt és a kompresszor 10 percig folyamatosan működik, nyomja meg és tartsa nyomva egyszerre a "" és "" gombot 5 másodpercig hogy elkezdődjön a leolvasztás. (Megjegyzés: a kötelező leolvasztások közötti intervallumnak 30 percnél hosszabbnak kell lennie.)
- ✧ A fűtőfény villog, ha a hőszivattyú kötelező vagy automatikus leolvasztás alatt áll.
- ✧ A kötelező jégmentesítés futtatási folyamata és befejezése megegyezik az automatikus leolvasztásával.

VII. Tesztelés

1. Használat előtti ellenőrzés

- A. Ellenőrizze a teljes gép és a csőcsatlakozások szerelését a csőcsatlakozó rajz szerint;
- B. Ellenőrizze az elektromos vezetékeket az elektromos bekötési rajz és a földelő csatlakozás szerint;
- C. Győződjön meg arról, hogy a főkapcsoló ki van kapcsolva;
- D. Ellenőrizze a hőmérséklet beállítást;
- E. Ellenőrizze a levegő bemenetet és a kimenetet.

2. Próba

- A. A felhasználónak kötelezően „ a szivattyút a készülék indítása előtt kell elindítania és kikapcsoláskor a készüléket kell a szivattyú előtt kikapcsolni”, különben a gép megsérül;
- B. A felhasználó a szivattyú elindítása után ellenőrizze, hogy van-e vízszivárgás, majd a termosztáton állítsa be a megfelelő hőmérsékletet, ezt követően kapcsolja be a tápegységet;
- C. Az úszómedence fűtőberendezésének védelme érdekében a gép időzített indítási funkcióval rendelkezik. A gép indításakor a ventilátor 1 perccel korábban indul, mint a kompresszor;
- D. Az úszómedence fűtőberendezés bekapcsolása után ellenőrizze, hogy nincs-e rendellenes zaj a gépből.

VIII. Óvintézkedések

1. Figyelmeztetés

- A. Állítson be megfelelő hőmérsékletet a kényelmes vízhőmérséklet elérése és a túlmelegedés vagy túlhűtés elkerülése érdekében;
- B. Kérjük, hogy a bemeneti vagy kimeneti terület közelében ne

helyezzen el olyan anyagokat, amelyek blokkolhatják a levegő áramlását, különben a fűtőberendezés hatékonysága csökken vagy akár leáll.

- C. Ne tegye a kezét a medence fűtőkészülék kimenetébe és soha ne távolítsa el a ventilátor rácsát;
- D. Ha olyan rendellenes körülményeket észlel, mint a zaj, szag, füst és elektromos szivárgás, kérjük, azonnal kapcsolja ki a gépet és lépjen kapcsolatba a helyi forgalmazóval. Ne próbálja meg a gépet saját maga javítani;
- E. A tűz elkerülése érdekében ne használjon vagy tároljon éghető gázt vagy folyadékot, például hígítót, festéket és üzemanyagot;
- F. A fűtőhatás optimalizálása érdekében a medence és a fűtőberendezés közötti csöveket hőszigetelje. Az úszómedence fűtőberendezés működési ideje alatt használjon egy javasolt fedést a medencén;
- G. G. Az úszómedence és a fűtőberendezés csővezetékek hosszának ≤ 10 m-nek kell lennie, egyébként a fűtőberendezés fűtő hatása nem biztosítható;
- H. Ez a gépsorozat a $+ 15$ °C + 25 °C levegőhőmérséklet tartományban ér el magas hatásfokot.

2. Biztonság

- A. Kérjük, tartsa távol a főkapcsolót a gyerekektől;
- B. Ha üzemelés közben áramkimaradás történik, és később a tápfeszültség visszaáll, a fűtőberendezés automatikusan elindul. Tehát kapcsolja ki a tápegységet, ha áramkimaradás történik és állítsa vissza a hőmérsékletet, amikor az áramellátást visszaállítja.
- C. Kérjük, villámló és viharos időjárásban kapcsolja ki a fő áramellátást, hogy megakadályozza a villámlás okozta gépkárosodást.
- D. Ha a gépet hosszabb időre leállítja, húzza ki a tápegységet és ürítse le a vizet a gépből úgy, hogy kinyitja a szívócső csapját.

IX. Karbantartás

Vigyázat: Áramütés veszélye

Tisztítás, vizsgálat és javítás előtt a fűtőberendezést „**válassza le**”.

A. Téli szezonban, amikor nem úszik:

1. Válassza le a tápegységet, hogy megakadályozza a gép sérülését.
2. Távolítsa el a vizet a gépből.

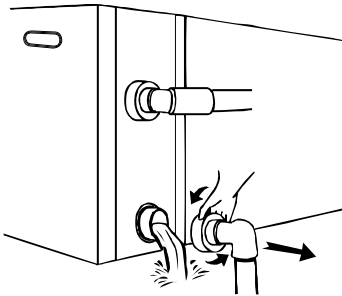

!!Fontos:

Csavarja ki a beömlő cső vízcsonkját, hogy a víz kifolyjon.

Ha a víz a téli időszakban lefagy, a títán hőcserélő megsérülhet.

3. Fedje le a géptestet, amikor az nincs használatban.

- B. Ezt a gépet háztartási tisztítószerekkel vagy tiszta vízzel tisztítsa, SOHA ne használjon benzint, hígítót vagy hasonló anyagot.
- C. Rendszeresen ellenőrizze a csavarokat, kábeleket és csatlakozásokat.

X. Általános hibakeresés

HIBAJELENSÉG	OKA	MEGOLDÁS
A hőszivattyú nem üzemel	Nincs áram	Várjunk, míg visszajön az áram
	Főkapcsoló le van kapcsolva	Kapcsoljuk be az áramot
	Biztosíték kiégett	Ellenőrizzük és cseréljük ki a biztosítékot
	Megszakító kikapcsolt	Ellenőrizzük és kapcsoljuk be a megszakítót
A ventilátor üzemel, de nem eléggé melegít	Párolgató eldugult	Távolítsuk el az akadályokat
	Levegő kimenet eltömődött	Távolítsuk el az akadályokat
	3 perces indítási késleltetés	Várjunk nyugodtan
A kijelző normális, de nincs fűtés	Túl alacsony a beállított hőmérséklet	Állítsuk be a megfelelő fűtési hőmérsékletet
	3 perces indítási késleltetés	Várjunk nyugodtan
Ha a fenti megoldások nem működnek, értesítsük a telepítést végző szakembert, adjunk részletes tájékoztatást a modellszám megadásával. Ne kíséreljük meg magunk megjavítani!		

Megjegyzés: Ha a következő esetek történnek, azonnal állítsa le a gépet és válassza le a tápegységet majd forduljon a forgalmazóhoz:

- a) Helytelen kapcsolási művelet;
- b) A biztosíték gyakran kiolvad, vagy szivárgó áramköri megszakító lekapcsol.

Hibakód

SZÁM	KIJELZŐ	MŰKÖDÉSI RENDELLENSÉG
1	E3	Vízhiány miatti védelem
2	E5	Az áramellátás túllépi az üzemi intervallumot
3	E6	Túl nagy a különbség a belépő és kilépő vízhőmérséklet között (elégtelen vízáram miatti védelem)
4	Eb	Környezeti hőmérséklet túl magas vagy alacsony védelem
5	Ed	Fagyvédelem emlékeztető

SZÁM.	KIJELZŐ	HIBA LEÍRÁSA
1	E1	Nyomás magas védelem
2	E2	Nyomás alacsony védelem
3	E4	3 fázis sorrend védelem (csak három fázis)
4	E7	Kilépő víz hőfok túl magas vagy túl alacsony védelem
5	E8	Magas ki fúvás hőmérséklet
6	EA	Párolgató túlmelegedés elleni védelem (Csak hűtés módban)
7	P0	Vezérlő kommunikációs hiba
8	P1	Víz bemeneti hőfokérzékelő hiba
9	P2	Víz kimeneti hőfokérzékelő hiba
10	P3	Kiáramló gáz hőfokérzékelő hiba
11	P4	Párolgató csőkígyó hőfokérzékelő hiba
12	P5	Visszatérő gáz hőfokérzékelő hiba
13	P6	Hűtő csőkígyó hőfokérzékelő hiba
14	P7	Környezeti hőmérséklet hőfokérzékelő hiba
15	P8	Hűtő panel érzékelő hiba
16	P9	Áram érzékelő hiba
17	PA	Újraindítási memória hiba
18	F1	Kompresszorvezérlő modul hiba
19	F2	PFC modul hiba
20	F3	Kompresszor indítási hiba
21	F4	Kompresszor működési hiba
22	F5	Inverter szekrény túláram védelem
23	F6	Inverter szekrény túlmelegedés védelem
24	F7	Áram védelem
25	F8	Hűtő panel túlmelegedés védelem
26	F9	Ventilátor motorhiba
27	Fb	Tápfeszültség szűrő panel Tápfeszültség hiány védelem
28	FA	PFC modul túláram védelem

XI. 1. melléklet: Fűtési prioritás (Opcionális)

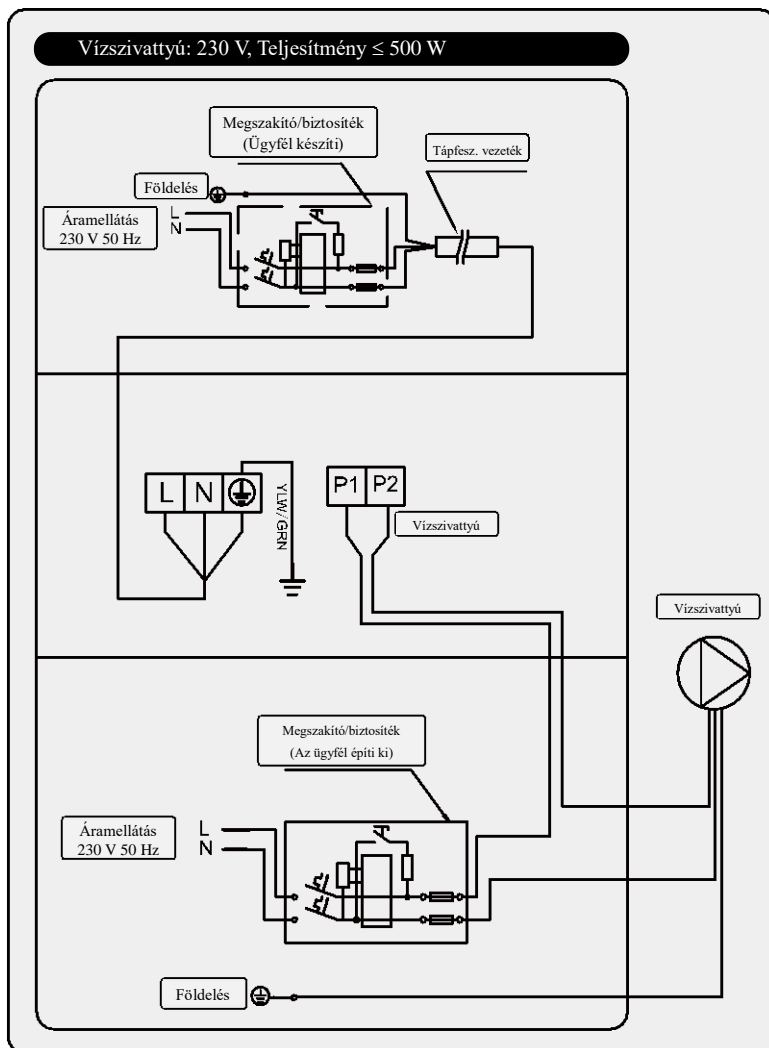

XII. 2. melléklet: Fűtési prioritás (Opcionális)

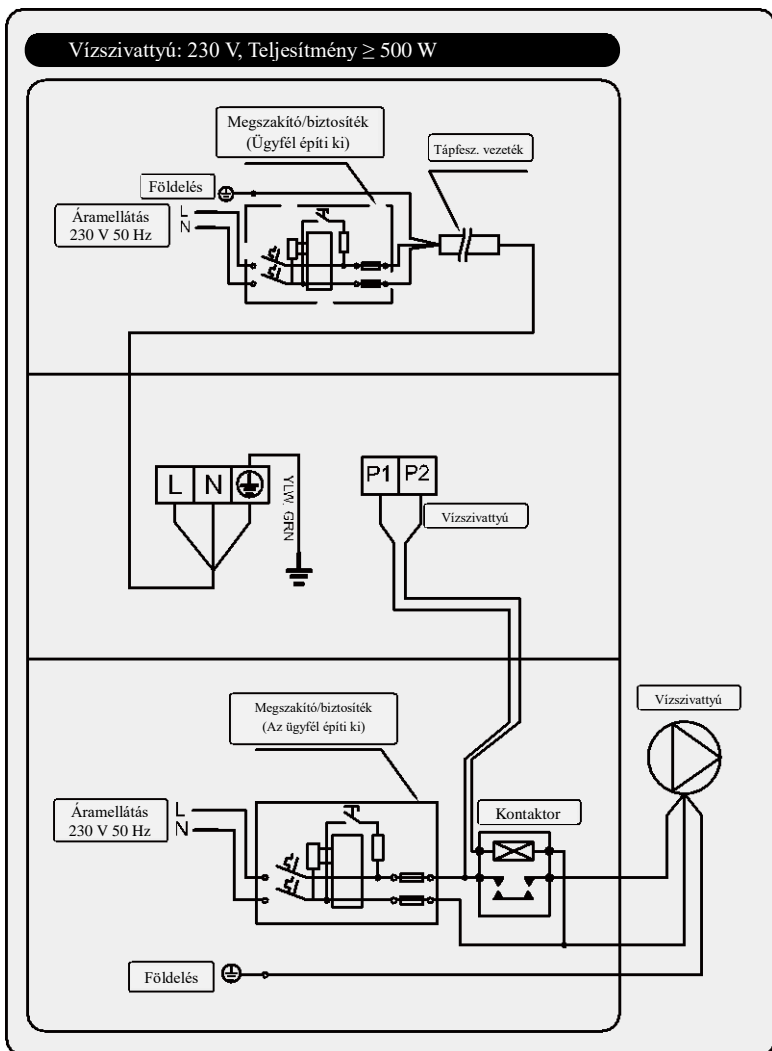

Párhuzamos bekötés szűrőt vezérlő órával

A: Vízszivattyú idővezérlő

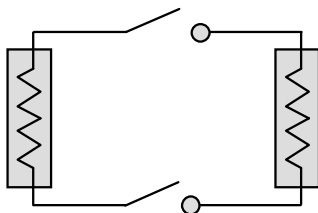

B: A hőszivattyú vízszivattyújának vezetékezése

Megjegyzés: A telepítő szakember az A-t és a B-t párhuzamosan csatlakoztassa (a fenti kép szerint). A vízszivattyú elindításához az A vagy B feltétel tartozik. A vízszivattyú leállításához mind az A, mind a B-t le kell választani.

Version: B00IN