

## FONTOS BIZTONSÁGI ÚTMUTATÁSOK

Olvassa el az útmutatót, mielőtt megkezdene a termék összeszerelését, és kövesse pontosan az utasításokat. Őrizze meg későbbi felhasználás céljából.

# Fémvázás medence szett / Frame Pool Set Prism

157-1/2"x78-3/4"x39-3/8" (400cm x 200cm x 100cm)

118-1/8"x68-3/4"(300cm x 175cm), 15' x 9' (457 cm x 274 cm)

16' x 8' (488 cm x 244 cm), 18' x 9' (549 cm x 274 cm)

24' x 12' (732 cm x 366 cm), 32' x 16' (975 cm x 488 cm)

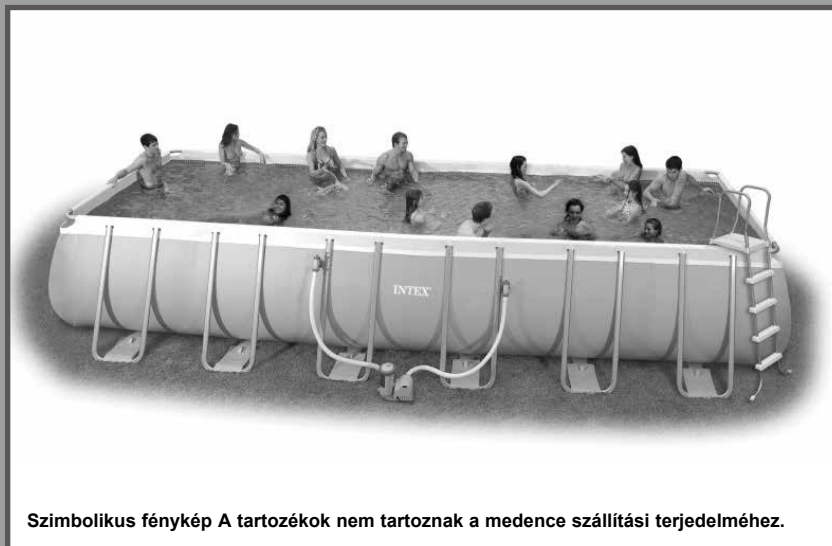

Szimbolikus fénykép A tartozékok nem tartoznak a medence szállítási terjedelméhez.

Nagyszerű ez a medence, nem igaz? Ha kedve kapott ahhoz, hogy, más Intex-termékeket is kipróbáljon, mint pl. medencetartozékainkat vagy felfújható ágyakat, a játékokat vagy csónakokat..., akkor egyszerűen látogasson el honlapunkra a [www.steinbach.at.cimn](http://www.steinbach.at.cimn). Termékeink szakkereskedésekben is kaphatók.

A folyamatos termékfejlesztést érdekében az INTEX fenntartja magának az adatok, képek vagy frissítések (termékspecifikációk) előzetes bejelentés nélküli módosításának jogát!



**INTEX**

©2015 Intex Marketing Ltd. - Intex Development Co. Ltd. - Intex Trading Ltd.  
- Intex Recreation Corp.

All rights reserved/Tous droits réservés/Todos los derechos reservados/Minden

jog fenntartva. Printed in China/Imprimé en Chine/Impreso en China/Nyomtatva Kínában.

®™ Trademarks used in some countries of the world under license from/®™ Marques utilisées dans certains pays sous licence de/Marcas registradas utilizadas en algunos países del mundo bajo licencia de/A világ egyes országaiban használt áruvédjegy, a következő vállalat licence alapján/Intex Marketing Ltd. to/à/a/an Intex Trading Ltd., Intex Development Co. Ltd., G.P.O Box 28829, Hong Kong & Intex Recreation Corp., P.O. Box 1440, Long Beach, CA 90801 • Distributed in the European Union by/Distribué dans l'Union Européenne par/Distribuido en la unión Europea por/Értékesítés az Európai Unióban/Intex Trading B.V., Venneveld 9, 4705 RR Roosendaal - The Netherlands  
[www.intexcorp.com](http://www.intexcorp.com)

FELHASZNÁLÓI KÉZIKÖNYV

## TARTALOMJEGYZÉK

Figyelmeztetés / Fontos iztonsági előírások.....	3-4
Alkatrész referencia.....	5
Összeszerelési útmutató.....	6-10
Medence karbantartás és tisztítás.....	11-12
Gyakran fellépő problémák a medencében.....	11
A medence megszáritása és szétszerelése.....	12
Tárolás.....	12-13
Általános biztonsági útmutatások.....	13
Korlátozott garancia.....	14

### **Bevezetés:**

*Köszönjük, hogy Ön egy Intex-medence megvásárlása mellett döntött. Szánjon néhány percet az összeszerelési útmutató elolvasására, mielőtt hozzálátna a medence felállításához.*

*Így hozzájut mindazon információkhoz, melyek révén meghosszabbítható a medence élettartama, valamint garantálható a biztonság és a fürdőzés élménye. A medence felállítása előtt tekintse meg a videót. A felállításhoz legalább 2-4 személy szükséges, természetesen gyorsabban megy, ha még valaki besegít.*

*Az összeszereléshez nincs szükség szerszámra.*

# FONTOS BIZTONSÁGI ELŐÍRÁSOK

Olvassa el és tartsa be az összes utasítást, mielőtt a terméket üzembe helyezné!

## ⚠ FIGYELMEZTETÉS

- **Fontos, hogy biztosított legyen a gyermekek és fogyatékos emberek állandó, felnőttek általi megfelelő felügyelete.**
- Hozzon biztonsági intézkedéseket, hogy a medencét ne használhassák illetéktelen személyek.
- Biztonsági intézkedésekkel gondoskodjon a gyermekek és háziállatok védelméről.
- A medencét és tartozékait csak felnőttek építhetik fel és szerelhetik le.
- A medencébe tilos ugrálni és abban lemerülni.
- A biztonságos felépítés érdekében a medencét biztos, kompakt talajon állítsa fel. Ellenkező esetben megtörténhet, hogy a medence összecusukodik és a medencében található személyek a medencéből kisodródhatnak és megsérülnek.
- Annak érdekében, hogy megelőzzék a gyűrű sérülését vagy a víz kifolyását, nem szabad nekitámaszkodni vagy nyomást gyakorolni a felfújható gyűrűre. Senkinek ne engedje meg, hogy a medence oldalán üljön, ill. hogy oda felmásszon.
- Kérjük, távolítsa el minden használaton kívüli vízi játékot a medencéből és annak környékéről, hogy azok ne vonzzák a gyermekek figyelmét.
- Távolítsa el a medencétől a karosszékeket, asztalokat vagy más olyan tárgyakat, melyek gyermekeknek segíthetnek bemászni a medencébe.
- Ügyeljen arra, hogy a biztonsági felszerelés a medencénél legyen, valamint hogy a segélyhívó számok ott legyenek a legközelebbi telefonnál. Példák mentőfelszerelésre: A parti őrség által engedélyezett gyűrűs bója kötéllel, egy legalább 366 cm hosszú mentőrúd.
- Soha ne ússzon egyedül és ezt soha ne engedje meg másoknak sem.
- A medencét mindig tartsa tisztán és rendben. A medence aljának kívülről mindig láthatónak kell lennie.
- Ha éjszaka kívánja használni a medencét, ügyeljen arra, hogy minden figyelmeztetés, a létra, a medence feneke és a környezet kellő mértékben megvilágított legyen.
- Alkohol vagy drogok hatása alatt soha nem szabad használni a medencét!
- Figyelem! A lefedett medencétől tartsa távol a gyermekeket, mivel belegabalyodhatnak a takaróponyvába, és így a medencébe fulladhatnak vagy súlyos sérüléseket szenvedhetnek.
- A lefedőponyvákat a medence használata előtt teljesen el kell távolítani. Ügyeljen arra, hogy a ponyva alatt kisgyermekek és felnőttek ne tartózkodjanak, mivel így nem lesznek láthatóak.
- Kérjük, ne fedje le a medencét, ha azt használják.
- A medence körüli területet tartsa tisztán, hogy megelőzze az elcsúszásból vagy elesésből eredő sérüléseket.
- A vizet tartsa tisztán, így is óvja a medence használóit betegségek ellen.
- A medence használati tárgy. Ügyeljen a medence helyes karbantartására. Gyakran már a vízminőség túlzott vagy gyorsan bekövetkező leromlása is károsíthatja a medencét. Ennek következtében megtörténhet, hogy a medencéből nagy mennyiségű víz folyik ki.
- Ez a medence csak szabadban történő használatra alkalmas.
- Ha a medencét hosszabb ideig nem használják, azt teljesen ürítse ki, és tárolja az üres terméket biztonságos módon. Ügyeljen rá, hogy a medence a tárolás során ne nedvesedjen be eső vagy más hatás következtében. Lásd a tárolási útmutatást is.
- Annak érdekében, hogy a víz legalább napi egy alkalommal át legyen forgatva, javasolt a szűrőszivattyút a medence használata során is bekapcsolni. A szűrőszivattyú szükséges üzemóráinak pontosabb kiszámítása érdekében olvassa át a használati útmutatót. A biztonsági lezárások vagy a medencetakaró nem pótolhatják a felnőttek általi folyamatos és kompetens felügyeletet.

**A FELNŐTTEK KÖTELESEK FELVÁLLALNI AZ ÚSZÓMESTER SZEREPÉT ÉS ÜGYELNI A FÜRDŐZŐK BIZTONSÁGÁRA, KÜLÖNÖSEN HA A MEDENCÉBEN VAGY ANNAK KÖZELÉBEN GYERMEKEK IS VANNAK.**

**A JELEN FIGYELMEZTETÉS BE NEM TARTÁSA ESETÉN DOLOGI KÁROKRA, SÚLYOS, AKÁR HALÁLOS KIMENETELŰ SÉRÜLÉSEKRE KELL SZÁMÍTANI!**

### Útmutatás:

A medence tulajdonosainak meg kell ismerkedniük a gyermekek biztonságára, biztonsági akadályokra, a világitásra és más biztonsági intézkedésekre vonatkozó helyi és állami szabályozásokkal. Vevőink részére javasolt a helyi információs pontok megkeresése, ahol további részletekkel szolgálhatnak.

## FONTOS BIZTONSÁGI ELŐÍRÁSOK

Olvassa el és tartsa be az összes utasítást, mielőtt a terméket üzembe helyezné! Jelen figyelmeztetések, útmutatók és biztonsági előírások a vízben való pihenés általános veszélyeire vonatkoznak, de nem terjedhetnek ki minden helyzet összes veszélyére és kockázatára. Legyen óvatos, az egészséges józan ész és a helyes ítélőképesség nagyon fontos fürdőzés közben. Őrizze meg későbbi felhasználás céljából. A csomagolást figyelmesen olvassa el és őrizze meg későbbi felhasználás céljából.

### Általában

- Rendszeresen ellenőrizze a csapszegek, csapok és csavarok rozsdásodását, és ellenőrizze, nincsenek-e szálkák vagy éles élek, melyek esetleg sérüléseket okozhatnak (elsősorban az érinthető felületeken).

### Az úszni nem tudók biztonsága

- A nem gyakorlott úszóknál folyamatosan biztosítani kell azok megszakítás nélküli, aktív és alapos felügyeletét kompetens felnőtt személy által (különös tekintettel arra, hogy a fulladásveszély elsősorban az öt évnél fiatalabb gyermekeket fenyegeti).
- Jelöljön ki egy kompetens felnőttet, aki a medencét minden használat folyamán felügyeli.
- A gyakorlatlan úszóknak és az úszni nem tudóknak egyéni védőfelszerelést kell viselniük a medence használata során.
- Mikor a medence használaton kívül vagy felügyelet nélkül van, akkor távolítsa el minden játékot a medencéből és környezetéből, hogy azok ne irányítsák a gyermekek figyelmét a medencére.

### Biztonsági berendezések

- Ajánlatos zárat felszerelni (és valamennyi ajtót és ablakot - ha lehetséges - biztosítani), megakadályozandó, hogy illetéktelenek hozzáférjenek az úszómedencéhez.
- A zárok, medencetakarók, a medenceriasztó vagy hasonló biztonsági berendezések jó segédeszközök, de azok nem helyettesíthetik a felnőtt általi folyamatos és kompetens felügyeletet.

### Biztonsági felszerelés

- Ajánlatos a medencénél mentőkészülékeket (pl. mentőövet) tartani.
- A medence közelében tartson készenlétben működőképes telefont és a segélyhívó számok jegyzékét.

### A medence biztonságos használata

- Valamennyi használót - főként a gyermekeket - buzdítsa arra, hogy tanuljanak meg úszni.
- Sajátítsa el az életmentő intézkedéseket (újraélesztést) és ezirányú ismereteit rendszeresen frissítse fel. Ez vészhelyzetben életmentő lehet.
- A medence valamennyi használóját, beleértve a gyermekeket is, tanítsa meg arra, hogy mit kell tenni vészhelyzetben.
- Soha ne ugorjon a sekély vízbe. Ez súlyos sérüléseket vagy halált okozhat.
- Ne használja a medencét, ha alkoholt fogyasztott vagy gyógyszereket szed; ez hátrányosan befolyásolhatja Önt a medence biztonságos használatában.
- Ha medencetakarót használ, azt a medencébe lépés előtt a medence teljes felületéről távolítsa el.
- A medence használóit óvja a vízzel kapcsolatos betegségektől, ennek érdekében biztosítsa a medencevíz kezelését és ügyeljen a megfelelő higiénére.
- A vegyszereket (pl. vízkezelő szerek, tisztító- vagy fertőtlenítőszer) tartsa gyermekek számára nem elérhető helyen.
- Az eltávolítható létrákat javasolt vízszintes felületen felállítani.
- Vegye figyelembe és tartsa be a medence falán található figyelmeztetéseket és biztonsági jelzéseket.

## ALKATRÉSZ REFERENCIA

Mielőtt elkezdené a medence felállítását, kérjük, szánjon egy kis időt az egyes alkatrészek megismerésére, ez megkönnyíti Önnek a medence és tartozékai összeszerelését.

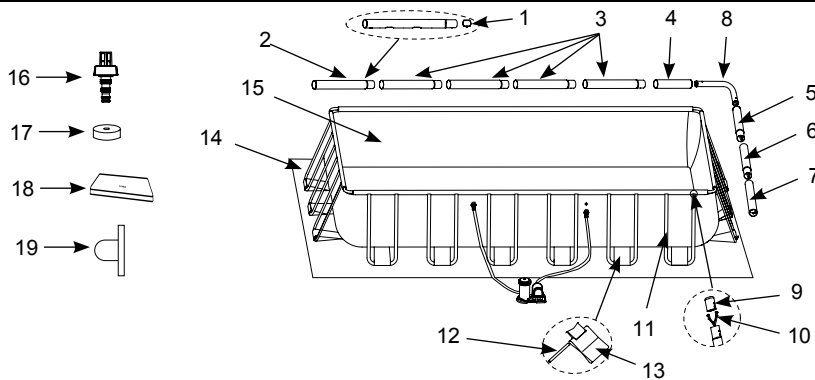

ÚTMUTATÁS: A rajzok csak illusztrációs célokat szolgálnak, azok adott esetben eltérhetnek a terméktől.

ALKATRÉSZ SZÁMA	LEÍRÁS	MEDENCE MÉRET & MENNYISÉG						
		157-1/2"x78-3/4" (400cmx200cm)	118-1/8"x68-3/4" (300cm x 175cm)	15' x 9' (457cmx274cm)	16' x 8' (488cm x 244cm)	18' x 9' (549cm x 274cm)	24' x 12' (732cm x 366cm)	32' x 16' (975cm x 488cm)
1	TÁGULÓ KAPOCS	8	8	8	8	8	14	20
2	KERESZTIRÁNYÚ RUDAK (A) (NYÚJTHATÓ SZORÍTÓVAL EGYÜTT)	2	2	2	2	2	2	2
3	KERESZTIRÁNYÚ RUDAK (B) (NYÚJTHATÓ SZORÍTÓVAL EGYÜTT)	4	2	4	4	4	8	12
4	KERESZTIRÁNYÚ RUDAK (C)	2	2	2	2	2	2	2
5	KERESZTIRÁNYÚ RUDAK (D) (NYÚJTHATÓ SZORÍTÓVAL EGYÜTT)	2	2	2	2	2	2	2
6	KERESZTIRÁNYÚ RUDAK (E) (NYÚJTHATÓ SZORÍTÓVAL EGYÜTT)	0	2	0	0	0	2	4
7	KERESZTIRÁNYÚ RUDAK (F)	2	2	2	2	2	2	2
8	DERÉKSZÖGŰ CSATLAKOZÁS	4	4	4	4	4	4	4
9	U-ALAKÚ OLDALTARTÓ-ZÁRÓSAPKA	24	16	24	24	24	36	48
10	NYÚJTHATÓ V-ALAKÚ SZORÍTÓ	24	16	24	24	24	36	48
11	U-ALAKÚ OLDALTARTÓ (U-ALAKÚ OLDALTARTÓ-ZÁRÓSAPKA ÉS HOZZÁ NYÚJTHATÓ V-ALAKÚ SZORÍTÓ)	12	8	12	12	12	18	24
12	ÖSSZEKÖTŐ RÚD	12	8	12	12	12	18	24
13	PVC ÁTFEDŐFÓLIA	12	8	12	12	12	18	24
14	ALÁTÉTFÓLIA	0	0	1	1	1	1	1
15	MEDENCEFÓLIA (LEERESZTŐSZELEP-FEDÉLLEL EGYÜTT)	1	1	1	1	1	1	1
16	LEERESZTŐKÉSZÜLEK	1	1	1	1	1	1	1
17	LEERESZTŐSZELEP-FEDÉL	2	2	2	2	2	2	2
18	MEDENCETAKARÓ	0	0	1	1	1	1	1
19	DUGÓ A SZITACSATLAKOZÁSHOZ	3	3		3			

ALKATRÉSZ SZÁMA	LEÍRÁS	157-1/2"x78-3/4"x39-3/8" (400cm x 200cm x 100cm)	118-1/8"x68-3/4"x31-1/2" (300cmx175cmx90cm)	15' x 9' x 48" (457cm x 274cm x 122cm)	16' x 8' x 42" (488cm x 244cm x 107cm)	18' x 9' x 52" (549cm x 274cm x 132cm)	24' x 12' x 52" (732cm x 366cm x 132cm)	32' x 16' x 52" (975cm x 488cm x 132cm)
		PÓTALKATRÉSZ SZÁMA						
1	NYÚJTHATÓ SZORÍTÓ	10381	10381	10381	10381	10381	10381	10381
2	KERESZTIRÁNYÚ RUDAK (A) (NYÚJTHATÓ SZORÍTÓVAL EGYÜTT)	12161	12209	11524	12219	10919	10920	10921
3	KERESZTIRÁNYÚ RUDAK (B) (NYÚJTHATÓ SZORÍTÓVAL EGYÜTT)	12162	12210	11525	12220	10922	10923	10924
4	KERESZTIRÁNYÚ RUDAK (C)	12163	12211	11526	12221	10925	10926	10927
5	KERESZTIRÁNYÚ RUDAK (D) (NYÚJTHATÓ SZORÍTÓVAL EGYÜTT)	12164	12212	10928	12222	10928	10929	10928
6	KERESZTIRÁNYÚ RUDAK (E) (NYÚJTHATÓ SZORÍTÓVAL EGYÜTT)		12281				10930	10931
7	KERESZTIRÁNYÚ RUDAK (F)	12165	12212	10932	12223	10932	10933	10932
8	DERÉKSZÖGŰ CSATLAKOZÁS	12166	12166	10934	12224	10934	10934	10934
9	U-ALAKÚ OLDALTARTÓ-ZÁRÓSAPKA	10379	10379	10935	10379	10935	10935	10935
10	NYÚJTHATÓ V-ALAKÚ SZORÍTÓ	10382	10382	10936	10382	10936	10936	10936
11	U-ALAKÚ OLDALTARTÓ (U-ALAKÚ OLDALTARTÓ-ZÁRÓSAPKA ÉS HOZZÁ NYÚJTHATÓ V-ALAKÚ SZORÍTÓ)	12167	12214	11523	12225	10937	10937	10937
12	ÖSSZEKÖTŐ RÚD	10383	10383	10383	10383	10383	10383	10383
13	PVC ÁTFEDŐFÓLIA	12226	12217	10938	12226	10938	10938	10938
14	ALÁTÉTFÓLIA			11521	12227	10759	18941	10760
15	MEDENCEFÓLIA (LEERESZTŐSZELEP-FEDÉLLEL EGYÜTT)	12135	12216	11520	12228	10939	10940	10941
16	LEERESZTŐKÉSZÜLEK	10201	10201	10201	10201	10201	10201	10201
17	LEERESZTŐSZELEP-FEDÉL	11044	11044	11044	11044	11044	11044	11044
18	MEDENCETAKARÓ			11522	12229	10756	18936	10757
19	DUGÓ A SZITACSATLAKOZÁSHOZ	10127	10127		10127			

## A MEDENCE FELÉPÍTÉSE

### FONTOS INFORMÁCIÓ A FELÁLLÍTÁSI HELYHEZ ÉS A TALAJ ELŐKÉSZÍTÉSÉHEZ

#### FIGYELMEZTETÉS

- A medencét olyan helyen kell felállítani, ahol kizárható, hogy abba valaki illetéktelenül, akaratlanul vagy felügyelet nélkül beelérjen.
- Biztonsági intézkedésekkel gondoskodjon a gyermekek és háziállatok védelméről.
- A biztonságos felépítés biztosításához a medencét biztos és tömör alapon állítsa fel. Ellenkező esetben megtörténhet, hogy a medence összecuszkodik és a medencében található személyek a medencéből kisodródhatnak és megsérülnek.
- **FIGYELEM:** A szűrőszivattyút csak olyan aljzathoz csatlakoztassa, mely egy hibaáram-védőkapcsoló (FI), ill. hibaáram-védőberendezés (30 mA) segítségével van biztosítva. Áramütés veszélyének minimalizálása érdekében ne használjon hosszabbító kábeleket, időkapcsoló órákat, adapter- vagy konverter kapcsolódugót a szivattyúnak a villamos hálózathoz való csatlakoztatásához, ahhoz egy megfelelően elhelyezett csatlakozó doboz szükséges. A kábelt olyan helyen helyezze el, ahol fűnyíró, sövényvágó olló és hasonlók nem sérthetik meg. Vegye figyelembe a további figyelmeztető útmutatásokat is, melyek a szűrőszivattyú kezelési utasításában találhatók.
- Súlyos sérülések veszélye: A medencét ne próbálja erős szélben összeszerelni.

**Keressen megfelelő helyet a medence felállításához, ennek során ügyeljen a következőkre:**

1. Az alapnak **simának és síknak kell lennie**. A medencének nem szabad lejtőn vagy rézsütos alapon állnia.
2. Az alapnak olyan stabilnak kell lennie, hogy az elbírja a feltöltött medence súlyát. A medencét iszapos, homokos vagy laza talajon sem szabad felállítani.
3. A medencét ne állítsa fel teraszon, balkonon, emelvényen, mely a feltöltött medence súlya alatt összeroskadhat.
4. A medence körül hagyjon szabadon egy 1,5 - 2 m széles sávot, hogy a gyermekek sehol ne mászhassanak fel a medencébe ugrás céljából.
5. A medence alatti fű sérülni fog. A medencéből kifolyt víz károsíthatja a növényeket.
6. Laza és egyenetlen talajnál (pl. ha azt aszfalt, pázsit, föld borítja), helyezzen egy-egy 38 x 38 x 3 cm méretű préselt fadarabot minden egyes U-alakú oldaltartó alá. Ehelyett ugyanakkor acél vagy más megerősített lapokat is használhat.
7. Keresse fel helyi medencekereskedőjét és vásároljon megfelelő alátétet az u-alakú oldalelemek alá.
8. Először teljesen el kell távolítani az összes agresszív fűvet. Bizonyos fűfajták, mint a St. Augustine vagy a Bermuda, átüthetnek a medencefólián. Amennyiben fű nőne a medencefólián át vagy bele a fóliába, a medencefóliába vagy a -fólián átnövő fű.
9. A területen fontos, hogy a medence minden használata és/vagy hosszabb ideig való tárolása esetén legyen lehetőség a medencevíz elvezetésére.



## A MEDENCE FELÉPÍTÉSE (folytatás)

Ezt a medencét Intex Krystal Clear™ szűrőszivattyúval is kínáljuk. Óvatosan nyissa ki a kartondobozt, mely a medencefóliát, az összekötőrudakat stb. tartalmazza.

A becsült összeszerelési idő 60-90 perc. (Kérjük, vegye figyelembe, hogy ez egy becsült irányadó érték - a tényleges összeszerelési idő egyénenként eltérhet.)

- Keressen egy sima és sík, kövektől, ágaktól és más éles tárgyaktól mentes alapot a medencének, hogy a medencefólia ne sérüljön meg.

- Óvatosan nyissa ki a medencefóliát, támasztékokat stb. tartalmazó kartondobozt, mivel az a téli hónapok alatt tárolásra használható fel.

- Vegye ki az alátétfóliát (14) a dobozból.

A fóliát gördítse ki, és ügyeljen rá, hogy a sarkai legalább 1,5 - 2 m távolságban legyenek minden más tárfalaktól és fáktól. Vegye ki a fóliát a dobozból (15), és azt az alátétfólián gördítse ki úgy, hogy a leeresztőszelep a lefolyó irányába nézzen. A medencét úgy helyezze el, hogy a leeresztőszelep NE a ház irányába nézzen. Nyissa ki a fóliát, hogy azt a nap jobban fel tudja melegíteni. Ez a felmelegítés megkönnyíti a medence további összeszerelését. Győződjön meg róla, hogy a medencefólia az alátétfólia közepén van. Győződjön meg róla, hogy a két tömlőcsatlakozót tartalmazó oldal áramcsatlakozás irányába mutat.

**FONTOS: A medencefóliát ne húzza a talajon, mivel így a fólia kilyukadhat és más sérüléseket okozhat a medencén (lásd az 1. rajzot).**

- A ponyva összeszerelése során a tömlőcsatlakozásoknak vagy -nyílásoknak az áramforrás irányába kell mutatniuk. Fontos, hogy a felépített medence külső vége hozzáférhető legyen az opcionális szűrőszivattyú áramcsatlakozásához

2. A kartonból vegyen ki minden egyes alkatrészt és pontos beszerelési sorrendjükben helyezze el azokat a medencefólia körül. Ellenőrizze az egyes alkatrészek listáját, és győződjön meg arról is, hogy azok a kellő mennyiségben rendelkezésre állnak (lásd a 2.1-2.4 rajzokat is).

- FONTOS: Ne kezdje meg az összeszerelést akkor, ha valami hiányzik. Pótalkatrészek vonatkozásában lépjen kapcsolatba helyi ügyfélszolgálatunkkal.** Miután mindent ellenőrzött, az alkatrészeket tegye félre, és kezdje meg az összeszerelést.

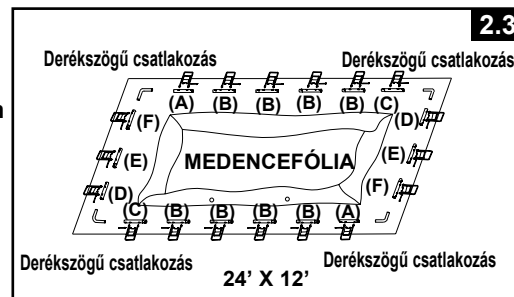
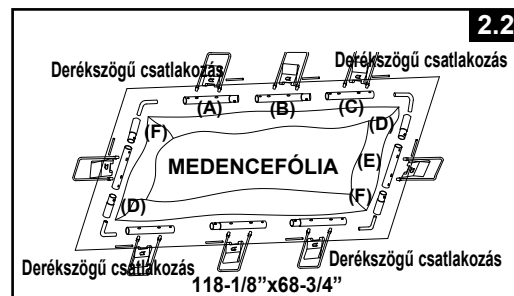
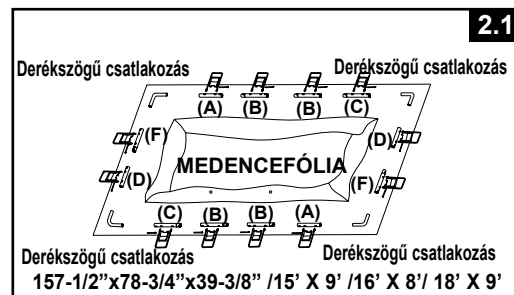
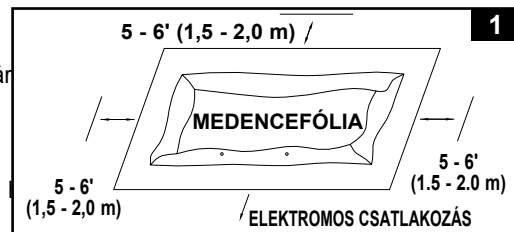

## A MEDENCE FELÉPÍTÉSE (folytatás)

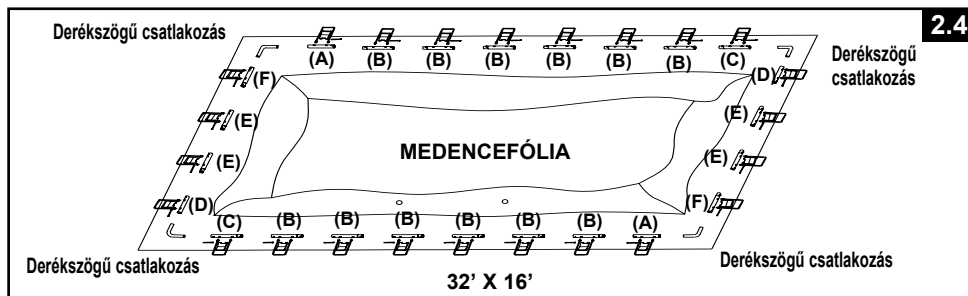

3. Bizonyosodjon meg róla, hogy a medencefólia nyitva van, és hogy teljes egészében kiterítette azt az alátétfólián. Kezdje az egyik oldalán, az „A” gerendát először szúrja be a karimarész nyílásaiba, melyek minden sarkon megtalálhatók. Folytassa a „B” rudakkal, ezeket szúrja össze az „A” rudakkal, a „C” rudakat pedig ugyanígy a „B” rudakkal kell összekötni (lásd a 3. rajzot).

A rudak lyukainak fedésben kell lenniük a fehér hurok lyukaival. Ezután az összes „A-B-C & D-E-F” rudat tolja be a karima nyílásaiba. Kezdje a „D-E-F” kombinációval a medence rövidebb oldalán, először a „D” rudat szúrja be a nyílásokba. A rudak kombinációja a medence méretétől függően eltérő, lásd az alábbi táblázatot. (Bizonyosodjon meg róla, hogy a rudakon levő lyukak mind a 4 oldalon fedik a fehér fedőrész nyílásait.)

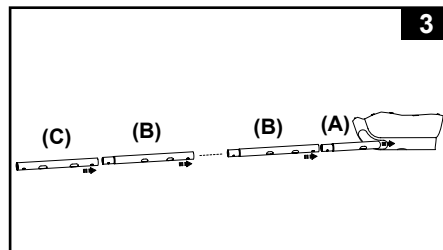

A medence nagysága	Az U-alakú támasztékok száma a hosszabb oldalon	Az U-alakú támasztékok száma a rövidebb oldalon	Vízszintes rúd kombináció a hosszabb oldalon	Vízszintes rúd kombináció a rövidebb oldalon
157-1/2"x78-3/4" (400 cm x 200cm)	4	2	A-B-B-C	D-F
118-1/8"x68-3/4" (300cm x 175cm)	3	1	A-B-C	D-E-F
15' x 9' (457 cm x 274 cm)	4	2	A-B-B-C	D-F
16' x 8' (488 cm x 244 cm)	4	2	A-B-B-C	D-F
18' x 9' (549 cm x 274 cm)	4	2	A-B-B-C	D-F
24' x 12' (732 cm x 366 cm)	6	3	A-B-B-B-B-C	D-E-F
32' x 16' (975 cm x 488 cm)	8	4	A-B-B-B-B-B-B-C	D-E-E-F

4. Csúsztassa be a PVC átfedő fóliát (13) a nagy U-alakú oldalsó rudakba (11). Ismétlje meg ezt az eljárást minden oldaltartó esetében. **FONTOS: A FÓLIÁNAK EGYENLETESEN KELL FEKÜDNI A TALAJON A KÖVETKEZŐ, 5. LÉPÉS SORÁN. EZ AZ OKA ANNAK, HOGY** miért fontos betartani a legalább 1,5 - 2 m távolságot a medence körül (lásd a 4. rajzot).

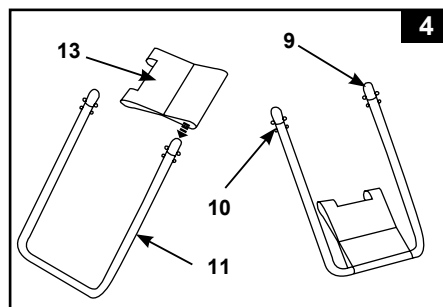



## A MEDENCE FELÉPÍTÉSE (folytatás)

5. Az oldaltartók felső végei V-alakú, nyújtható szorítóval rendelkeznek, melyek már gépileg beépítésre kerültek. Csúsztassa be az oldalelemeket a "A-B-C & D-E-F" furatokba, ehhez ujjával nyomja le a kis gombot. Ezt követően a szorító kitágul, és az oldaltartók abban rögzítődnek. Ismételje meg ezt az eljárást az összes oldaltartónál (lásd az 5. rajzot).

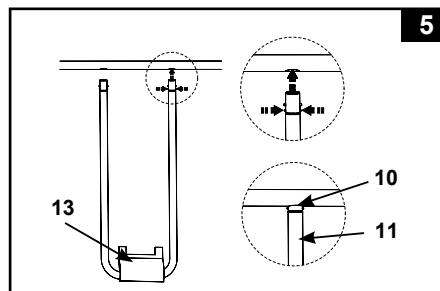

6. Egy, a medencében álló személy segítségével húzza felfelé az egyik sarkat, és az összekötőelemet (12) csúsztassa a ráhagyás-részben levő furatokba a medencefólia körül a PVC-átfedőfóliával való összekötéshez. Ismételje meg ezt az eljárást a többi saroknál, majd az oldalrészeket is (lásd a 6.1 és 6.2 rajzokat is).

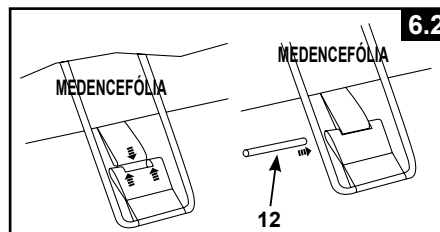
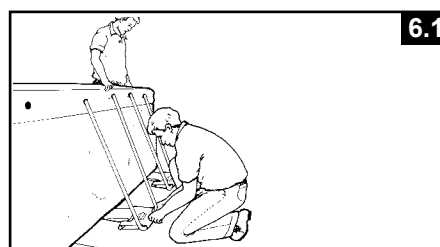

7. Az átfedő fóliát húzza el a medencétől, hogy az feszesen fekvűdjön a talajon (lásd a 7. rajzot).

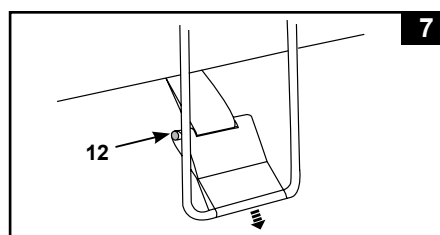

8. Laza és egyenetlen talaj (pl. aszfalt, pázsit, föld) esetében helyezzen egy 38 x 38 x 3 cm méretű préselt fadarabot minden U-alakú oldaltartó alá. Az oldaltartóknak a fadarab közepén kell fekvűdniük, és a farostnak ehhez képest merőlegesen kell futniuk (lásd a 8. rajzot).

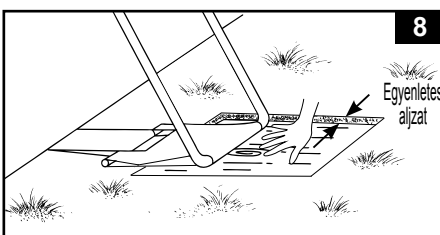

## A MEDENCE FELÉPÍTÉSE (folytatás)

9. A hosszú vízszintes rudakat úgy helyezze el, hogy azok túlnyúljanak a rövid vízszintes rudakon. Ezután a derékszögű csatlakozásokat (8) szerelje fel a 4 sarokba (lásd a 9. rajzot). **FONTOS: A négy derékszögű csatlakozást úgy alakították ki, hogy azok szabadon mozgathatók a vízszintes tartókban, és nincsenek azokhoz rögzítve. Ezáltal a medence oldalfalai használat közben befelé és kifelé mozgathatók.**

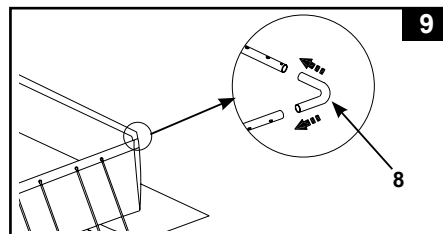

10. Szerelje össze a létrát. A létrához a létra csomagolása egy különálló összeszerelési útmutatót tartalmaz.
11. Az összeszerelt létrát támassza valamelyik oldalfalnak, miközben egy másik személy a talajredőket simítja ki. A medencében ugyancsak ellenőriznie kell egy személynek, hogy mindkét leeresztőszelep (a sarkokban) megfelelően be van-e zárva. Ez a személy egyúttal kifelé nyomja a fólia sarkait is.
12. Mielőtt a medence feltöltését elkezdené, ügyeljen arra, hogy a dugók belül és kívül jól zárjanak. Töltsön vizet a medencébe, de csak 2-3 cm magasan.

**FONTOS: Ha a medencében a víz az egyik oldalra tolódik, akkor a medence nem áll teljesen vízszintesen. Ha a medencét egyenetlen alpra állították fel, ennek az a következménye, hogy a víz az egyik oldalra húzódik és így az oldalfal kiöblösödik. Amennyiben az aljzat nem teljesen sík, úgy először a felületet kell egyenletessé tenni, és ismét fel kell állítani a medencét.**

Kezdje el a maradandó ráncok kisimítását (a medence belső oldalától), olyan módon, hogy összenyomja a medencefenék és az oldalfal találkozási pontját. Nyugodtan a medence oldalfala alá is benyúlhat (a medence külső oldalától kezdve) és kifelé húzhatja a medencefenéket. Amennyiben a fenékfólia ráncot vet, úgy azt 2 főnek minden oldalról ki kell húznia, így eltávolíthatja a ráncokat.

13. A vizet nem sokkal a belső varrat vonala alatti szintig szabad feltölteni (lásd a 10. rajzot). **ÚTMUTATÁS:** A medence oldalfalai és a vázstruktúra befelé dőlnek, miután a medencét az ajánlott magasságig vízzel töltötték fel. Emiatt ne legyen nyugtalan. Ez fontos, és arra szolgál, hogy felvegye a víz mozgását és a nyomást, miközben a medence használatban van.

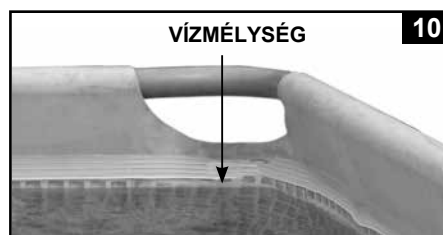

## FONTOS

Mielőtt bárkinek megengedné a medence használatát, kérjük, magyarázza el az érintett személyeknek a felhasználói kézikönyvben található használati utasításokat. Családtagjaival rögzítse a pontos szabályokat. Ezeket a szabályokat és útmutatásokat rendszeresen beszélje meg a medencét használó minden személlyel, így a vendégekkel is.

## A MEDENCE KARBANTARTÁSA ÉS VEGYSZEREZÉSE

### ⚠ FIGYELMEZTETÉS

#### NE FELEJTSE EL

- Mindig tartsa tisztán a vizet, így a medence minden használóját óvja betegségek ellen.
- A medencét mindig tartsa tisztán és rendben. A medence aljának kívülről mindig láthatónak kell lennie.
- Figyelem! A lefedett medencétől mindig tartsa távol a gyerekeket, nehogy begabalyodjanak a takaróponyvába, és így megfulladjanak vagy súlyos sérüléseket szenvedjenek.

#### A víz kezelése

A megfelelő vízösszetétellel meg lehet növelni a termék élettartamát, javítani lehet a fóliaanyag külső kinézetét és segítségével tiszta, áttetsző és

egészséges vizet kaphat. A vízminőséget tesztermékekkel rendszeresen

ellenőrizheti. Vegye figyelembe a vegyszer gyártójának alábbi utasításait:

1. A vízben való teljes feloldódása előtt a klór semmiképpen nem léphet érintkezésbe a medence fóliájával. A granulátum vagy tableta alakú klórt előzőleg egy tartályban kell feloldani. A folyékony klórt azonnal alaposan el kell keverni a medence vízával.
2. Soha ne keverjen egymással különféle vegyszereket. A vegyszereket mindig külön-külön tegye a medence vizébe és további vegyszerek hozzáadása előtt alaposan keverje össze a vizet.
3. Kínálatunkban elérhető Intex medence szkimmer és Intex medencefenék-szívó, melyek segítenek a tiszta medencevíz fenntartásában. Forduljon helyi medence-szakkereskedőjéhez.
4. A medence tisztításához ne használjon nagynyomású tisztítóberendezést.

## PROBLÉMAMEGOLDÁS

PROBLÉMA	LEÍRÁS	OK	SEGÍTSÉG
ALGÁK	<ul style="list-style-type: none"> <li>• Zöldes víz.</li> <li>• Zöld vagy fekete szennyeződés-lerakódás a medencefólián.</li> <li>• A medencefólia síkos és/vagy rossz szaga van.</li> </ul>	<ul style="list-style-type: none"> <li>• A klórt és a pH-értékeket szabályozni kell.</li> </ul>	<ul style="list-style-type: none"> <li>• Végezzenek „sokk-kezelést” klór túladagolással. Ellenőrizze a pH-értéket és korrigálja azt a medence-szakkereskedés által javasolt értékre.</li> <li>• Tisztítsa meg a medence alját.</li> <li>• Ügyeljen a helyes klórértékre.</li> </ul>
A VÍZBEN ELSZÍNEZŐDÖTT	<ul style="list-style-type: none"> <li>• A víz az első klóros kezelés során kékre, barnára vagy vagy feketére színeződik.</li> </ul>	<ul style="list-style-type: none"> <li>• A vízben található réz, vas vagy magnézium oxidálódik a hozzáadott oxidálódik. Ez a legtöbb vízfórással esetében normális jelenség.</li> </ul>	<ul style="list-style-type: none"> <li>• Szabályozzák be a pH-értéket a javasolt irányértékre.</li> <li>• Hagyja folyamatosan működni a szűrőt, míg a víz tiszta nem lesz.</li> <li>• Rendszeresen cserélje a szűrőpatront.</li> </ul>
A VÍZ ZAVAROS VAGY TEJSZERŰ	<ul style="list-style-type: none"> <li>• A víz zavaros vagy tejszerű.</li> </ul>	<ul style="list-style-type: none"> <li>• „Kemény víz” a túl magas pH-értéknek következtében.</li> <li>• Túl alacsony klórtartalom.</li> <li>• Idegen anyagok a vízben.</li> </ul>	<ul style="list-style-type: none"> <li>• Korrigálja a pH-értéket. A víz kezelésével vonatkozó kérdéseivel forduljon medence-kereskedőjéhez.</li> <li>• Ellenőrizze a klórtartalmat.</li> <li>• Tisztítsa meg vagy cserélje ki a szűrőt.</li> </ul>
KRÓNIKUSAN ALACSONY VÍZSZINT	<ul style="list-style-type: none"> <li>• Reggel a vízszint alacsonyabb, mint előző este.</li> </ul>	<ul style="list-style-type: none"> <li>• Hasíték vagy lyuk a tömlőben vagy a szorítók nincsenek meghúzva.</li> </ul>	<ul style="list-style-type: none"> <li>• Próbálja meg a a lyukat kijavítani a mellékelt ragasztószalaggal.</li> <li>• Az összes laza tömlőszorítót húzzák meg.</li> <li>• Cserélje ki a tömlőket.</li> </ul>
LERAKÓDÁSOK A MEDENCE ALJÁN	<ul style="list-style-type: none"> <li>• Szennyeződés vagy homok a medence alján.</li> </ul>	<ul style="list-style-type: none"> <li>• A vízben és a vízen kívüli ugrádozás miatt.</li> </ul>	<ul style="list-style-type: none"> <li>• Használja az INTEX medence-fenékszívót a tisztításhoz.</li> </ul>
SZENNYEZŐDÉS A VÍZ FELSZÍNÉN	<ul style="list-style-type: none"> <li>• Levelek, stb. ... a víz felszínén.</li> </ul>	<ul style="list-style-type: none"> <li>• A medence túl közel van a fákhöz.</li> </ul>	<ul style="list-style-type: none"> <li>• Használja az INTEX lombmértő hálót.</li> </ul>

## A MEDENCE KARBANTARTÁSA & ELVEZETÉS



### FIGYELEM

Ha a medencét nem teljesen sík vagy rossz minőségű talajon állítja fel, az komoly károkat okozhat a medencében.

A medence használata közben nem szabad vegyszereket betölteni, mivel az bőr- és szemirritációt okozhat. A tömény klórolatok károsíthatják a medencefóliát. Az Intex vállalat, valamint leányvállalatai, szervközpontja, viszonteladói vagy alkalmazottjai semmilyen körülmények között nem vonhatók felelősségre a vízvesztéséből, a rossz vízminőségéből vagy a víz kezelését szolgáló vegyszerek helytelen használatából eredő költségek miatt. **Tartson készenlétben tartalék szűrőpatronokat és két hetenként cserélje ki azokat. Medencéjéhez a Krystal Clear™ szűrőszivattyú megvásárlását javasoljuk.**

**Nagy esőzés esetén: Ha a vízállás a maximális szintet is meghaladja, akkor a medence sérülésének vagy túltöltésének elkerülése érdekében a lehető leggyorsabban engedje le a vizet.**

### A medence szárítása és tárolása

**FIGYELEM!** A medence mindkét sarkában leeresztőszeleppel rendelkezik. Minden sarokhoz csatlakoztasson kerti locsolótömlőt és azokat vezesse el a legközelebbi lefolyóhoz.

1. Vegye figyelembe a medencevíz ártalmatlanítására vonatkozó helyi rendelkezéseket.
2. Ügyeljen arra is, hogy a kieresztőszelep a helyes pozícióban legyen.
3. Távolítsa el a leeresztőszelep fedelét a medence külső falánál.
4. A kerti locsolótömlő megfelelő végét helyezze a hozzátartozó tömlőadapterhez.
5. A tömlő másik vége abba az irányba mutasson, ahová a víz a háztól biztonságosan elfolyhat.
6. Csatlakoztassa a tömlőadaptert a leeresztőszelepre. **FIGYELEM: Miután csatlakoztatta az adaptert a kieresztőszelephez, a víz azonnal elkezdi a tömlőn át folyni.**
7. Ha a víz már nem folyik ki magától, akkor emelje meg a medencét a leeresztőszeleppel ellentétes oldalon, hogy a maradék víz is kiürüljön a medencéből.
8. Ha elkészült, zárja el a tömlőt és az adaptert.
9. A kieresztőszelepet a tároláshoz mindkét oldalon, tehát belül és kívül is el kell zárni.
10. Pótolja a leeresztő kupakot a medence külső oldalán.
11. A medence szétszereléséhez kövesse a felépítési utasítást, de fordított sorrendben, és távolítson el minden apró alkatrészt.
12. Mielőtt a medencét eltárolná, bizonyosodjon meg róla, hogy az, ill. annak alkatrészei teljesen megszáradtak. A burkolatot a levegőn, napon szárítsa ki teljesen, mielőtt azt összehajtogatná **(lásd az 11. rajzot)**. Szórjanak hintőport a medencefóliára, hogy az anyagok ne tapadjanak össze, ill. hogy felszívja a felesleges vizet.
13. Egy négyzetet kell létrehozni: kezdje az egyik oldalon, a fólia 1/6-át kétszer hajtsa egymásra. A másik oldalon ugyanígy járjon el **(lásd a 12.1 és 12.2 rajzokat is)**.
14. Ha a két egymással szemben fekvő oldalt befelé összehajtották, az egyik oldalt egyszerűen hajtsák a másikra, mint amikor egy könyvet becsuknak **(lásd még: 13.1 és 13.2 rajzokat is)**.
15. A hosszú végeket hajtsa középre **(lásd a 14. rajzot)**.
16. Az egyik véget hajtsa a másikra (mint amikor bezárja a könyvet) **(lásd a 15. rajzot)**.
17. A medencefóliát és a tartozékokat száraz helységben tárolja. A hőmérsékletnek nem szabad 0° C alá csökkennie vagy 40° C fölé emelkednie.
18. Az eredeti csomagolást felhasználhatja a tároláshoz.

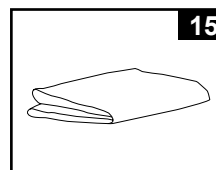
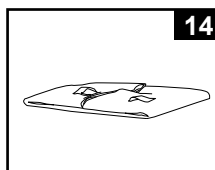
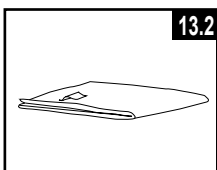
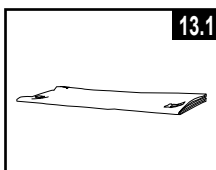
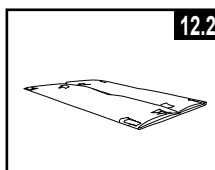
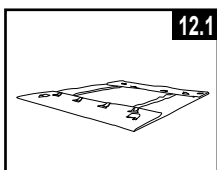
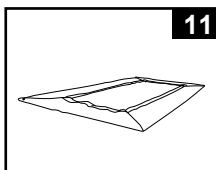

## TÉLI ELŐKÉSZÜLETEK

### A medence teleltetése

Használat után a medencét egyszerűen kiürítheti és biztos helyen eltárolhatja. Ha a hőmérséklet 5 Celsius fok alá süllyed, akkor annak érdekében, hogy a medence és tartozékai ne sérüljenek fagyás által, a medencét engedje le, szerelje szét, és megfelelően tárolja el. A jég okozta károk azt eredményezhetik, hogy a medencefólia használhatatlanná válik, ill. legrosszabb esetben el is szakadhat.

Lásd a „Hogyan üríthetem ki a medencém“ c. részt is.

Ha környezetében nem jellemzőek az 5 Celsius fok alatti hőmérsékletek, és úgy dönt, hogy a medencét összeszerelt állapotban hagyja, akkor a következőképpen járjon el:

1. Alaposan tisztítsa meg a medence vizét (ha Easy Set vagy Oval Frame típusú medencéje van, akkor ellenőrizze, hogy a léggűrű megfelelően legyen felfújva).
2. Távolítsa el a szkimmert (ha van), vagy a többi, a szivattyúhoz csatlakoztatott alkatrészt. Szükség szerint cserélje ki a szűrőszitát. Eltárolás előtt ellenőrizze, hogy minden tartozék tiszta és száraz legyen.
3. A megfelelő dugókkal zárja le a befolyós és a leeresztő elemeket (méret: 16' és kisebb). Zárja le a befolyót és a leeresztőszelepet (méret: 17' és nagyobb).
4. Távolítsa el a létrát (ha van), és tárolja biztos helyen. Eltárolás előtt ellenőrizze, hogy a létra teljesen száraz legyen.
5. Minden csatlakozóról távolítsa el a tömlőket.
6. Használjon a téli alkalmazásra megfelelő vegyszereket. Forduljon a legközelebbi medencekereskedőhöz, mivel jelentős regionális eltérésekkel kell számolni.
7. Takarja le a medencét INTEX takaróponyvával. **FONTOS: AZ INTEX TAKARÓPONYVA NEM BIZTONSÁGI BURKOLAT.**
8. Tisztítsa meg és ürítse ki a szivattyút, a szűrőházat és a tömlőket. Távolítsa el és ártalmatlanítsa a használt szűrőpatront (a következő szezonra szerezzen be újat).
9. A szivattyút és a szűrőelemeket vigye beltérbe és tárolja azokat biztonságos és száraz helyen, az ajánlott tárolási hőmérséklet 0 és 40 Celsius fok között van.

## ÁLTALÁNOS BIZTONSÁGI ÚTMUTATÁSOK

Úszómedencéje számos örömet és szórakozást nyújthat Önnek, de a víz kockázatokat is rejt magában. Az esetleges sérülésveszélyek és életveszélyes helyzetek elkerülése érdekében feltétlenül olvassa el és tartsa be a termékhez mellékelt biztonsági útmutatásokat. Ne feledje, hogy a csomagolásokon lévő figyelmeztető útmutatások sok kockázatra felhívják a figyelmet, de természetesen nem ismertetik az összes lehetséges veszélyt.

A nagyobb biztonság érdekében kérjük, ismerkedjen meg a következő irányelvekkel, valamint figyelmeztetésekkel, melyeket az országos biztonsági szervezetek bocsátanak rendelkezésre.

- Követelje meg a folyamatos felügyeletet. Egy megbízható és rátermett felnőttnek kell az úszómester szerepét felvállalnia, különösen, ha gyermekek vannak a medencében vagy annak közelében.
- Tanuljon meg úszni.
- Szánjon rá időt és ismerkedjen meg az elsősegélynyújtással.
- Tájékoztasson mindenkit, aki a medencét felügyeli, a lehetséges veszélyekről, valamint a védőberendezések használatáról, mint például zárt ajtókról, lezárásokról, stb.
- Tájékoztasson minden személyt, beleértve a gyermekeket is, akik a medencét használják, hogy mi a teendő balesetkor.
- A fürdőzés során fontos az ésszerűség és a helyes ítélőképesség.
- Vigyázat, vigyázat, vigyázat.

## GARANCIA

Az Ön Intex medencéje minőségi anyagokból, kiváló megmunkálási minőségben készült. Az ösz-szes Intex-termék bevizsgálásra került, azok a gyárat hibátlan állapotban hagyták el. A garancia kizárólag az Intex medencékre vonatkozik.

Ez a korlátozott garancia nem helyettesíti, hanem kiegészíti az Ön jogigényét és jogi eszközeit. Amíg ez a garancia nem egyesíthető az Ön jogigényeinek bármelyikével, addig azok élveznek előnyt. Példa: A fogyasztóvédelmi törvények a teljes EU-ban törvényileg biztosítják a jótállási jogokat kiegészítőleg arra a területre is, melyekre ez a korlátozott garancia vonatkozik. Az EU-szerte érvényes fogyasztóvédelmi törvényekkel kapcsolatos információkért látogasson el az Európai Fogyasztói Központ honlapjára a [http://ec.europa.eu/consumers/ecc/contact\\_en/htm](http://ec.europa.eu/consumers/ecc/contact_en/htm) címen.

Ezen korlátozott garancia feltételeit kizárólag a termék első felhasználója érvényesítheti, és a korlátozott garancia nem átruházható. A garancia a vásárlás napjától számított 90 napig áll fenn. Kérjük, őrizze meg a vásárlást igazoló nyugtát ezzel a használati útmutatóval együtt. Garanciaigény érvényesítése esetén be kell mutatni a vásárlást igazoló bizonylatot, ellenkező esetben nem érvényesíthető a korlátozott garancia.

Ha 90 napon belül gyártási hiba jelentkezne, akkor vegye fel a kapcsolatot az illetékes INTEXX szervizközponttal, mely a „Hivatalos szervizközpontok” c. különálló listában található meg. A szervizközpont dönt igénye érvényességéről. Ha az Intex szervizközpont kérésére a terméket visszaküldte, akkor a szervizközpont ellenőrzi azt, és megállapítja jótállási igényének jogosságát. Ha a termék a jótállási feltételek hatálya alá esik, akkor azt térítésmentesen megjavítják vagy térítésmentesen kicserélik ugyanolyan vagy hasonló termékre (az Intex döntése alapján).

Ezen a garancián és az Ön országában érvényes további jogigényeken kívül más garanciák nem kerültek beépítésre. Az Ön országában lehetséges mértékben az Intex semmilyen körülmények között nem vállal felelősséget Önnel vagy harmadik személlyel szemben az Intex medence használatából eredő károkért, vagy az Intex vagy annak hivatalos képviselői és alkalmazottai tevékenységéért (beleértve a termék legyártását). Bizonyos országok vagy törvénykezések nem engedik meg a szándékos károk vagy következménykárok kizárását vagy korlátozását. A fent meghatározott felelősség-kizárás vagy -korlátozás nem vonatkozik ezekre az országokra.

A következők az Intex medencére vonatkozó korlátozott garancia kizárását eredményezik, ill. arra nem vonatkozik a korlátozott garancia:

- Ha az Intex medencét gondatlanul, szakszerűtlenül, helytelenül használják, szakszerűtlenül végzik annak karbantartását vagy szakszerűtlenül tárolják.
- Ha az Intex medence az Intex hatáskörén kívül eső sérüléseknek, többek között kilyukadásnak, szakadásnak, szokásos kopásnak, valamint tűz hatásából eredő károknak, árvíznek, fagyásnak, esőnek vagy más külső környezeti hatásoknak van kitéve;
- A nem az Intex által értékesített alkatrészek és komponensek és / vagy
- NEM ENGEDÉLYEZETT MÓDOSÍTÁSOK, JAVÍTÁSOK VAGY NEM AZ INTEXX SZERVIZSZEMÉLYZETE ÁLTALI SZÉTSZERELÉS.

A szavatosság nem terjed ki a medencevíz kifutásából, a vegyszerekből vagy vízkárokból eredő költségekre. Jótállásunk ugyancsak nem terjed ki a tárgyi károkra vagy személyi sérülésekre.

Nagyon alaposan olvassa át jelen kezelési útmutatót és tartsa be az Intex medence rendeltetésszerű üzemével és karbantartásával kapcsolatos utasításokat. Üzembe helyezés előtt mindig ellenőrizze a terméket. Az utasítások be nem tartása esetén megszűnik a korlátozott garancia.